

Canon

Zoemini C



Жылдам камера принтері
Пайдаланушы нұсқаулығы

МАЗМҰНЫ

ҚАУІПСІЗДІК АҚПАРАТЫ

3-бет

ШОЛУ

4-бет

Берілген заттар

Өнім мүмкіндіктері

ОРНАТУ

5-8-бет

Зарядтау

Қағаз салу

Сыртқы жад

ОПЕРАЦИЯ

9-12-бет

Қуатты ҚОСУ / ӨШІРУ

Фотосурет түсіру

Көріністапқыш

Пропорциялар

Басып шығару және қайта басып шығару

ЖШД индикаторы

Ақаулықтарды жою

ТЕХНИКАЛЫҚ ДЕРЕКТЕР

13-бет

ҚАУІПСІЗДІК АҚПАРАТЫ

ПАЙДАЛАНБАСТАН БҰРЫН ОҚЫҢЫЗ

Құрылғыны пайдаланбастан бұрын келесі нұсқаулар мен сақтық шараларын оқып шығыңыз.

Нормативтік және қосымша қауіпсіздік ақпаратын орамыңыздың құрамына қосылған «Ереже және кепілдік туралы ақпарат» парағынан қараңыз.

RMN : PP3001

Нормативтік модель сәйкестендіру нөмірі нормативтік сәйкестендіру мақсатында тағайындалған

АБАЙЛАҢЫЗ

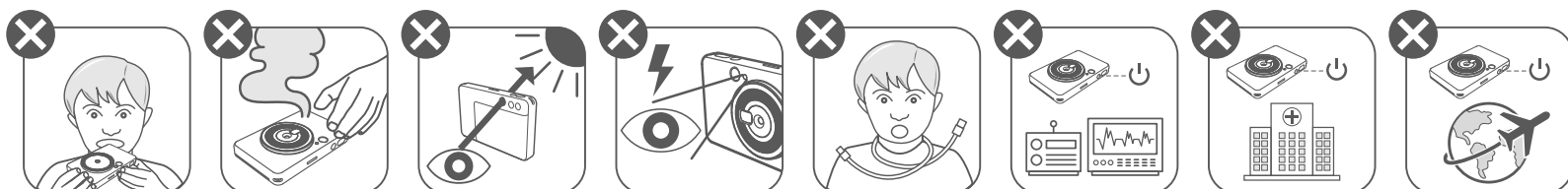

- Балалар мен сәбилерден алыс ұстаңыз. Бұл өнімді дұрыс пайдаланбау тұншығуға немесе апатқа әкелуі мүмкін.
- Құрылғы түтін немесе біртүрлі иіс шығарса, не болмаса қалыптан тыс әрекет етсе, оны пайдалануды бірден тоқтатыңыз.
- Күнге немесе ашық жарықтарға көріністапқыш немесе объектив арқылы қарамаңыз. Зағиптік немесе көру проблемалары туындауы мүмкін.
- Жарқылды көздерге жақын жақпаңыз. Ол көздерді жарақаттауы мүмкін.
- Баланың мойнындағы бау қылғынуды тудыруы мүмкін. Өніміңіз қуат сымын пайдаланса, сымды баланың мойнына білмей орау қылғынуды тудыруы мүмкін.
- Камера қолданысына тыйым салынған барлық жерлерде құрылғыны өшіріңіз. Камерадан шыққан электромагниттік толқындар электрондық құралдар мен басқа құрылғылардың операциясына кедергі келтіруі мүмкін. Ұшақтар мен медициналық мекемелер сияқты электрондық құрылғы қолданысы шектелген жерлерде өнімді пайдалану кезінде тиісінше абай болыңыз.

ЕСКЕРТУ

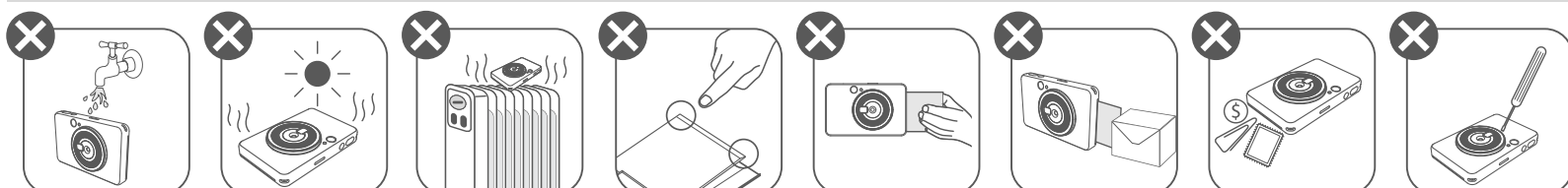

- Қолайсыз ауа райында пайдалану кезінде принтер жұмыс істемеуі мүмкін. Қайтадан басып шығармастан бұрын құрылғы температурасының 15° – 32 °C ұсынылған жұмыс температурасына реттелуін күтіңіз.
- Зарядтау кезінде құрылғыны 15° – 32 °C ұсынылған температурада зарядтаңыз.
- Құрылғыны тазалау үшін жұмсақ құрғақ шүберекті пайдаланыңыз. Дымқыл шүберекпен немесе бояу сұйылтқыш сияқты ұшқыш сұйықтықтармен тазаламаңыз.
- Құрылғының ішкі бөлшегіне шаң мен басқа бөлшектердің кіруіне жол бермеу үшін жоғарғы қақпақты жабық ұстаңыз.
- Құрылғы дұрыс жұмыс істемей тұрса, осы өнімді сатып алған дилеріңізге немесе <https://www.canon.kz/support> сайтында Canon компаниясының Қызмет көрсету және қолдау орталығына хабарласыңыз.
- Ешқашан батареяны жоғары температуралы орта мен тікелей жарық көзіне қалдыруға немесе жағу арқылы жоюға болмайды.
- Электромагниттік кедергі немесе электростатикалық разряд құрылғының дұрыс жұмыс істемеуіне немесе жадтың жоғалуына немесе өзгеруіне әкелуі мүмкін. Бұндай жағдайда, құрылғының төменгі жағындағы ҚАЙТА ОРНАТУ түймесін басу үшін түйреуішті немесе ұқсас затты пайдаланыңыз.

ШОЛУ

БЕРІЛГЕН ЗАТТАР

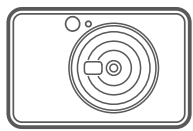

Жылдам камера
принтері



Қысқаша
іске кірісу
нұсқаулығы



Ереже және
Кепілдік туралы
ақпарат парағы

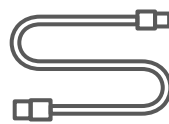

USB кабелі



CANON ZINK™
фотосурет
қағазы
(10 парақ)



Білек бауы

ӨНІМ МҮМКІНДІКТЕРІ

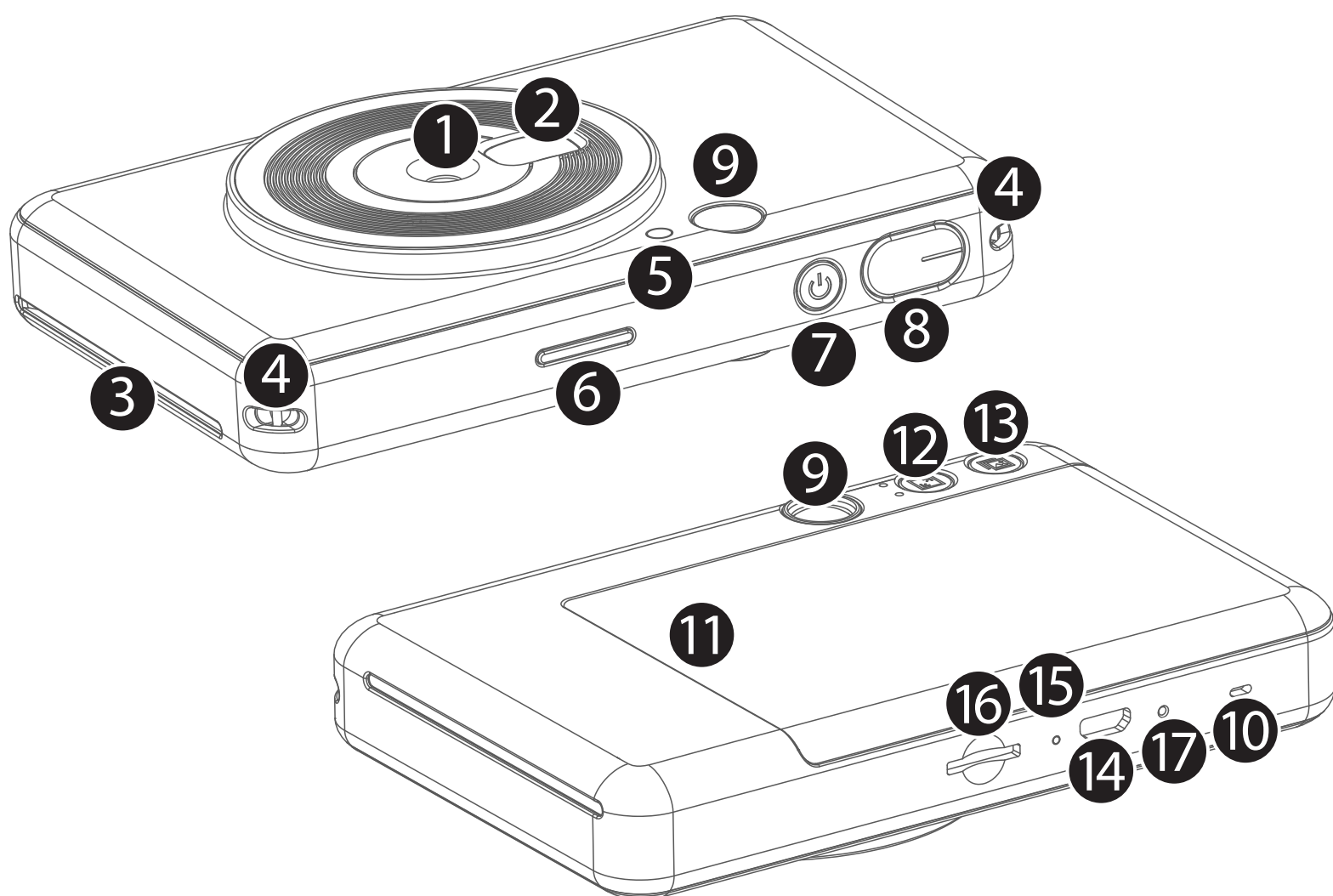

- 1 Камера объективі
- 2 Селфи айнасы
- 3 Басып шығару ұясы
- 4 Бау тесігі
- 5 Жарқыл
- 6 Күй ЖШД
- 7 Қуат түймесі
- 8 Ысырма түймесі
- 9 Көріністапқыш
- 10 Динамик
- 11 Принтер қақағы
- 12 Пропорция түймесі
- 13 Қайта басып шығару түймесі
- 14 Micro USB порты
- 15 Зарядтау күйінің ЖШД шамы
- 16 MicroSD картасының ұясы (256 ГБ-қа дейін)
- 17 Қайта орнату түймесі
* Құрылғыны қайта орнату үшін түйреуішті пайдаланыңыз

ЗАРЯДТАУ



Құрылғыда кірістірілген батарея бар. Пайдаланбастан бұрын құрылғыны берілген USB кабелі арқылы толық зарядтаңыз.

- 1 Берілген USB кабелінің кішірек ұшын құрылғыға, ал екінші ұшын зарядталатын USB адаптеріне кіргізіңіз.
- 2 Зарядтың ЖШД шамы зарядталып жатқанын білдіру үшін қызыл түске айналады.
- 3 Толық зарядталған кезде зарядтың ЖШД шамы жасыл түске айналады.
- Жұмыс уақыты батарея күйіне, жұмыс күйіне және қоршаған орта жағдайларына байланысты өзгеруі мүмкін.

! ЕСКЕРТПЕ

USB кабелі туралы

ЗАРЯДТАУ КЕЗІНДЕ USB КАБЕЛІН АБАЙЛАП ҰСТАҢЫЗ

- Кабельдің үстіне ешқандай заттар қоймаңыз.
- USB кабелін ыстыққа жақын қоймаңыз.
- Кабельді қыруға, зақымдауға, бүктеуге немесе қатты тартуға болмайды.
- Кабельді ылғал қолдармен қосуға немесе ажыратуға болмайды.
- Тым жоғары/тым төмен температурадан немесе ылғал жағдайдан аулақ болыңыз.
- Зарядтағаннан кейін USB кабелін қуат көзінен суырыңыз.
- Берілген USB кабелін зарядтау үшін пайдаланыңыз.

ҚАҒАЗ САЛУ

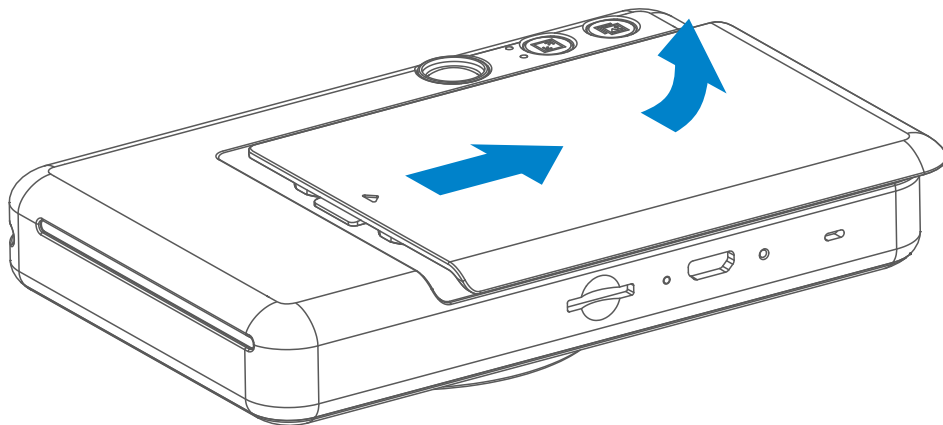

- 1 Қақпақты көрсеткінің бағытында алға қарай сырғыту арқылы оны шығарып алыңыз.

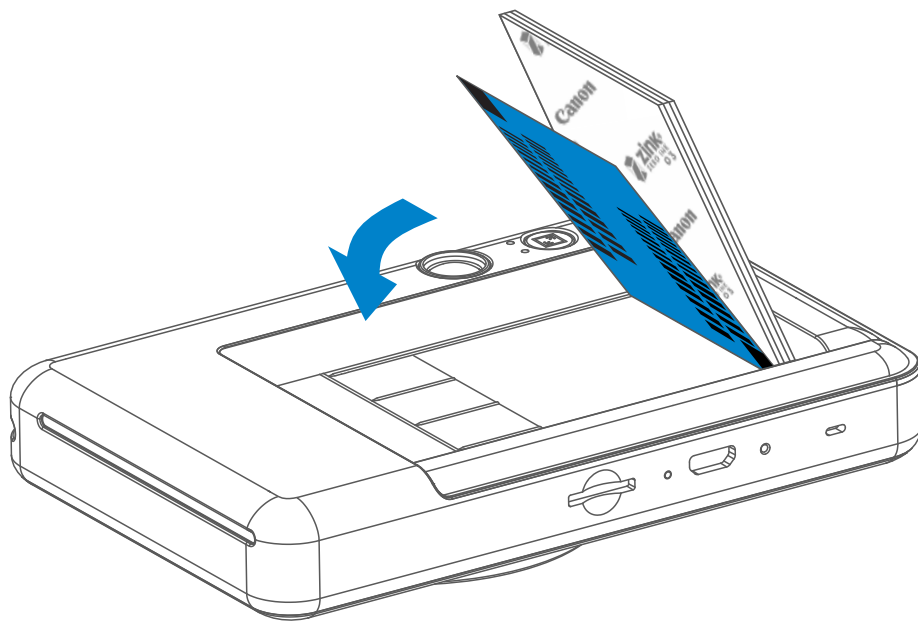

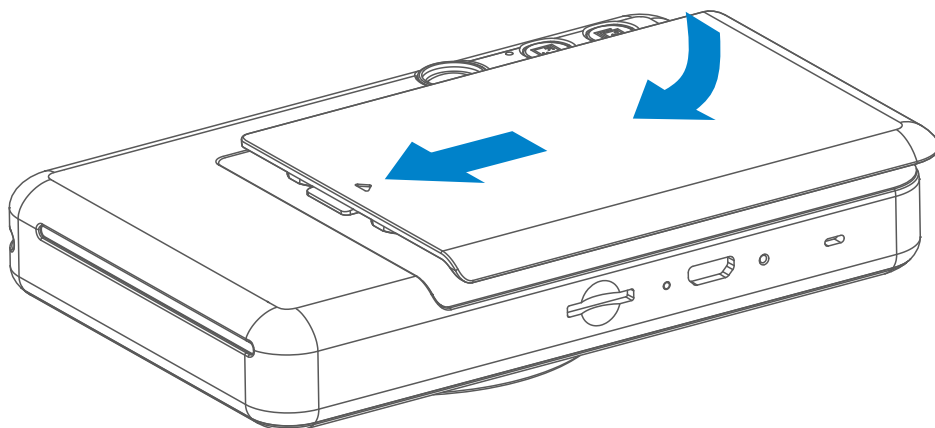

- 2 Фотосурет қағазының бір қалтасын ашыңыз (10 парақ + көк SMART SHEET™).
- 3 Барлық 10 фотосурет қағазының парағы мен бір SMART SHEET™ парағын фотосурет қағазының бөліміне салыңыз.
 - Фотосурет қағазын көк SMART SHEET™ парағының үстіне көк штрихкод пен фотосурет қағазының логотиптерінің төмен қарап тұрғанын тексере отырып жинаңыз.

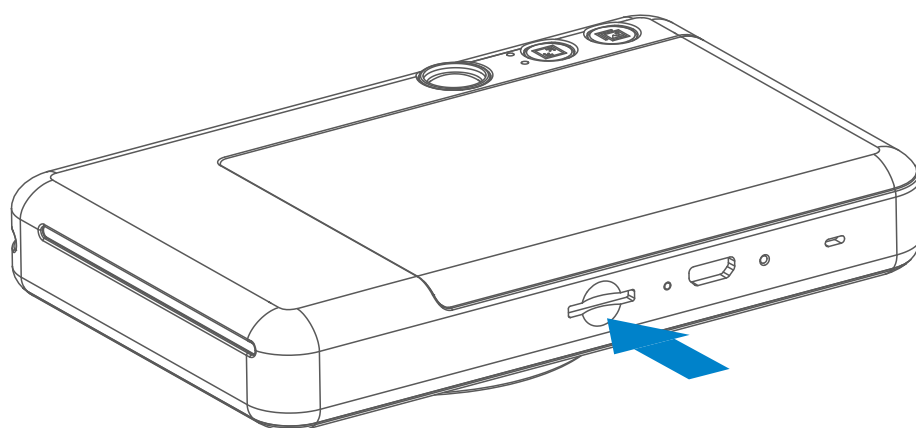

- 4 Жоғарғы қақпақты құрылғыға қайта қойыңыз. Ол дұрыс жабылған кезде сырт етіп орнына түсуі керек.
 - Көк SMART SHEET™ парағы бірінші баспадан бұрын құрылғы арқылы автоматты түрде жіберіледі.

СЫРТҚЫ ЖАД



 Түсірілген фотосуреттерді сақтау үшін сыртқы MicroSD картасы (256 ГБ-қа дейін) керек. Тек FAT16, FAT32 және exFAT пішіміне қолдау көрсетіледі.

ЖАД КАРТАСЫН ДАЙЫНДАУ

Келесі жад карталарын пайдаланыңыз (бөлек сатылады)

- MicroSD жад карталары *1
- MicroSDHC жад карталары *1*2
- MicroSDXC жад карталары *1*2

*1 SD карталарына сай келетін карталар. Дегенмен, барлық жад карталары камерамен жұмыс істеу үшін расталмаған.

*2 UHS-1 жад карталарына да қолдау көрсетіледі.

MicroSD КАРТАСЫН ОРНАТУ ЖӘНЕ ШЫҒАРЫП АЛУ

- MicroSD картасын құрылғының төменгі жағындағы ұяға салыңыз. Карта толық салынған кезде аздап сырт етуді сезінесіз.
- Картаны босату үшін оның үстін басыңыз. Картаны құрылғыдан толығымен шығарып алу үшін жайлап тартыңыз.
- MicroSD картасына жазуда/оқуда қате болса, MicroSD картасын шығарып алыңыз және құрылғыны қайта іске қосыңыз.
- Құрылғыны компьютерге USB кабелі арқылы қосыңыз. Фотосуреттерді қарау және сақтау үшін сыртқы диск суретін ол компьютерді пайда болған кезде екі рет түртіңіз.

ҚҰРЫЛҒЫҒА ТЕХНИКАЛЫҚ ҚЫЗМЕТ КӨРСЕТУ

- Құрылғыны 15° - 32 °С ұсынылған температурадағы және 40-55% салыстырмалы ылғалдылықты орталарда пайдаланыңыз және сақтаңыз.

ФОТОСУРЕТ ПРИНТЕРІН ПАЙДАЛАНУ КЕЗІНДЕ



- Тек 10 ZINK™ фотосурет қағазының парақтары мен 1 SMART SHEET™ парағын салыңыз. Одан көп салмаңыз, себебі ол қағаз кептелістерін немесе басып шығару қателерін тудыруы мүмкін.
- Қағаз кептелісі болса, қағаз кептелісін автоматты түрде тазалау үшін жай ғана принтерді ӨШІРІҢІЗ және ҚОСЫҢЫЗ. Қағазды сыртқа тартуға тырыспаңыз.
- Құрылғы басып шығарып жатқан кезде фотосурет қағазын тартпаңыз немесе кермеңіз.
- Зақымды немесе бүктелуді болдырмау үшін фотосурет қағазын абайлап ұстаңыз.
- Салу кезінде фотосурет қағазын таза ұстаңыз. Фотосурет қағазы кір немесе зақымдалған болса, ол қағаз кептелісін немесе баспа қатесін тудыруы мүмкін.
- Фотосурет қағазының жаңа қалтасын құрылғыңызға салуға дайын болмайынша оны ашпаңыз.
- Фотосурет қағазын тікелей күн сәулесіне немесе ылғалға қалдырмаңыз.
- Фотосурет қағазын температурасы немесе ылғалдылығы қалтада көрсетілген ұсынылған жағдайлардан тыс аймақтарда қалдырмаңыз. Ол басып шығарылған фотосуреттің сапасын азайтуы мүмкін.

SMART SHEET™ ТУРАЛЫ

- Фотосурет қағазының әрқайсысында фотосурет қағазының 10 парағы мен 1 көк SMART SHEET™ бар.
- Оңтайлы басып шығару сапасы үшін SMART SHEET™ парағы мен фотосурет қағазын бір қалтадан салыңыз. Әрбір SMART SHEET™ парағы ол келген қағаз қалтасы үшін арнайы реттелген.
- SMART SHEET™ парағы бірінші баспадан бұрын принтерді тазалау және басып шығару сапасын нақты қағаз қалтасына (10 парақ) оңтайлау үшін құрылғы арқылы автоматты түрде жіберіледі.
- SMART SHEET™ парағын сақтаңыз және оны тек қалтадағы фотосурет қағазының барлық 10 парағын басып шығарғаннан кейін тастаңыз. Басып шығару сапасы күткендегідей болмаса, қағаз әлі де сол қалтадан болған жағдайда SMART SHEET™ парағын қайтадан пайдалануыңызға болады. Жай ғана SMART SHEET™ парағын штрих-кодын төмен қаратып қалған фотосурет қағазының астына сырғытыңыз.
- Басқа қалтадан SMART SHEET™ парағын пайдалану басып шығару сапасын төмендетуі мүмкін.

ОПЕРАЦИЯ

ҚУАТТЫ ҚОСУ / ӨШІРУ

- 1 Қуат түймесін  ЖШД индикаторы жанғанша басып тұрыңыз.
- 2 ЖШД индикаторы тұрақты ақ түске айналғанда, құрылғы пайдалануға дайын болады.
- 3 Құрылғыны өшіру үшін Қуат түймесін  басып тұрыңыз.

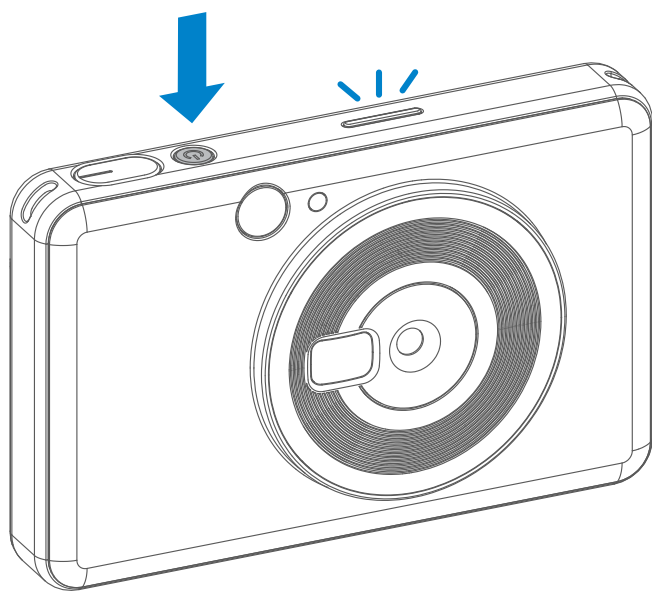

Қуатты автоматты түрде өшіру

- Құрылғы шамамен 5 минут қолданыстан тыс кезінде оның қуаты автоматты түрде өшеді. Пайдаланушы Қуат түймешігін қайтадан басу арқылы құрылғыны жалғастыра алады.

ФОТОСУРЕТ ТҮСІРУ

- 1 Құрылғыны ұстаңыз, суреттің қажетті композициясын растаңыз.
- 2 Фотосурет түсіру үшін ысырма түймесін  басыңыз.

Камера жарық жағдайлары үшін қажет болған жағдайда жарқылды автоматты түрде іске қосады.

Объектив жанындағы шағылыстырғыш пластинаны селфи үшін өзіндік портрет айнасы ретінде пайдаланыңыз.

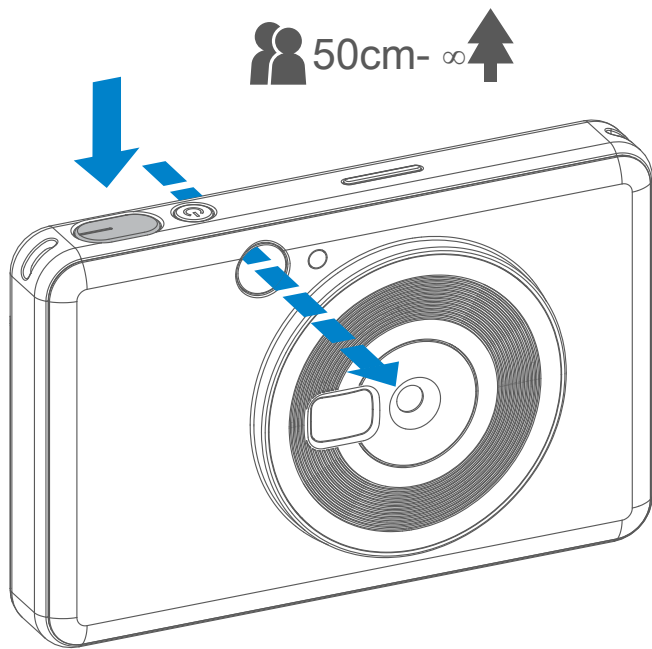

КӨРІНІСТАПҚЫШ

Суретті көріністапқыштағы жақтау белгісімен жасаңыз.

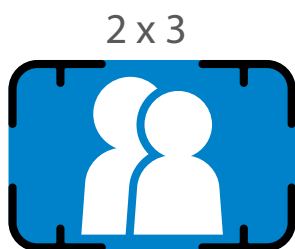

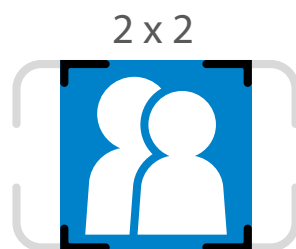

1 метрде қалыпты түсіру үшін 2 x 3 жақтау белгісі - ∞

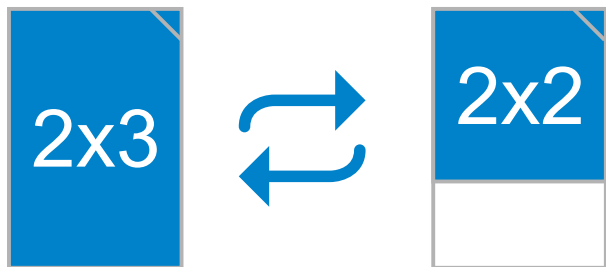

1 метрде қалыпты түсіру үшін 2 x 2 жақтау белгісі - ∞

ПРОПОРЦИЯЛАР



Пайдаланушы Пропорция түймесінің  көмегімен екі 2x3 және 2x2 пропорциясы арасынан таңдай алады.

Пропорцияларды фотосурет түсірместен бұрын кез келген уақытта өзгертуге болады.

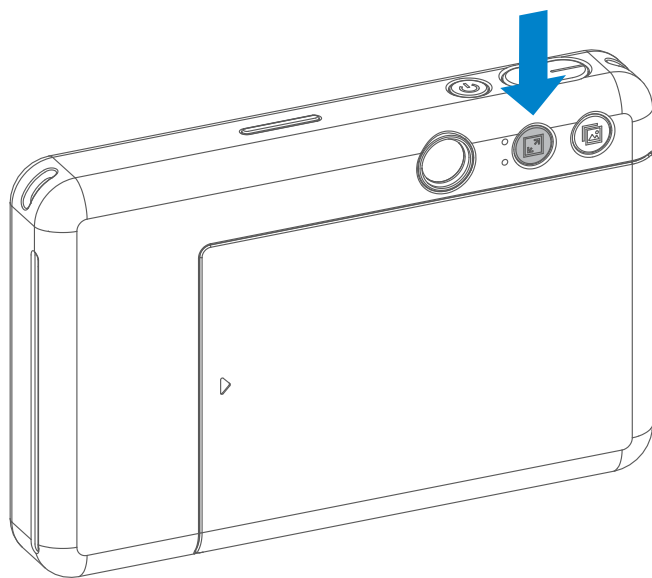

Пропорция 2x2 болғанда, фотосурет қағазының бос аймағы басқаша болады. Ол құрылғының ұсталу жолына негізделеді.

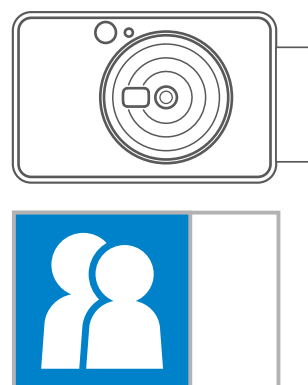
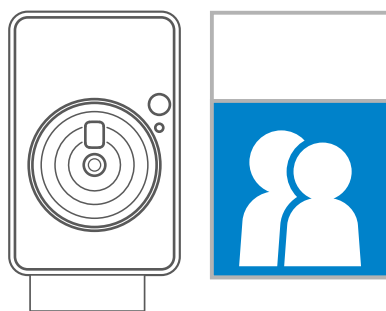
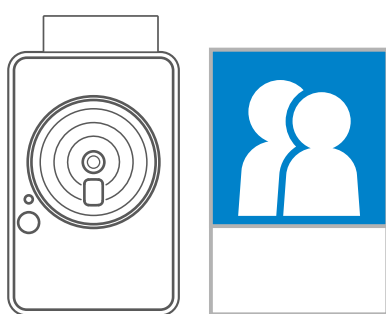

БАСЫП ШЫҒАРУ ЖӘНЕ ҚАЙТА БАСЫП ШЫҒАРУ

ФОТОСУРЕТТИ БАСЫП ШЫҒАРУ

- Фотосурет фотосуретті түсіргеннен кейін бірден басып шығарылады.
- Құрылғы басып шығару үшін бір уақытта 3 суретке дейін ұстай алады.

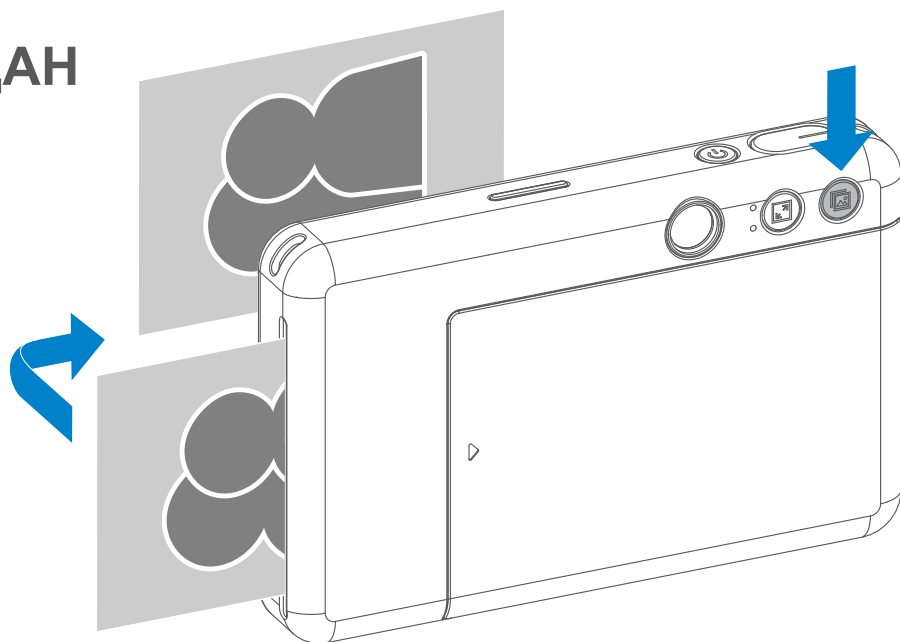

ФОТОСУРЕТТИ ҚАЙТАДАН БАСЫП ШЫҒАРУ

Фотосуретті түсірген кезіңізде және ол басып шығарылғанда, сол фотосуретті көшірмелеуді немесе сол суреттің бірнеше данасын кеште таратуды қаласаңыз, соңғы басып шығарылған фотосуретті қайта басып шығару үшін Қайта басып шығару түймесін  басыңыз.



ЖШД ИНДИКАТОРЫ

Күй	Операция/Жағдай	ЖШД индикаторы
Қуат қосулы	Қуат түймесін басып тұрыңыз	 > 
Күту	Құрылғы қосылғаннан кейін	
Қуатты өшіру	Қуат түймесін басып тұрыңыз	
SMART SHEET™ қатесі	Құрылғы дұрыс емес SMART SHEET™ парағының салынғанын немесе басқа SMART SHEET™ қатесін анықтағанда	
SMART SHEET™ парағын өңдеу	Құрылғы SMART SHEET™ парағын басып шығарып жатқанда	
Қағаз жоқ	Құрылғыда қағаз жоқ кезде, құрылғы фотосурет түсіруге рұқсат бермейді	
Қағаз кептелісі / Қақпақ ашық	Қағаз кептелісі кезінде немесе принтер қақпағы ашық кезде	
Басып шығаруға дайындалыңыз	Басып шығаруға дайындалу	
Фотосуретті басып шығару	Құрылғы фотосуретті басып шығарып жатқан кезде	
MS режимі (Mass Storage Mode)	Құрылғы компьютерге қосылған	
MicroSD картасының қатесі	Деректерді MicroSD картасына жазу мүмкін емес	
Тым жоғары температура	Құрылғы температурасы тым ыстық	
Тым төмен температура	Құрылғы температурасы тым салқын	

Күй	Операция/Жағдай	ЖШД индикаторы
Принтер басы салқындауда	Принтер басының температурасын тексеру және басып шығармастан бұрын оны салқындату	 Көк (Айналдыру)
Төмен батарея	Батарея деңгейі 20%-ға дейін төмендегенде	 Ақ > Қызыл (Айналдыру)
Өте төмен батарея	Батарея деңгейі тым төмен	 Қызыл -> Ақ (Айналдыру)

АҚАУЛЫҚТАРДЫ ЖОЮ

Күй	ЖШД көрсеткіші	Әрекеттер
MicroSD картасының қатесі	 Қызыл қошқыл	<ul style="list-style-type: none"> • MicroSD картасының дұрыс салынғанын тексеріңіз • MicroSD картасының толық емес екенін тексеріңіз • MicroSD картасының зақымдалмағанын тексеріңіз • Micro SD картасының үйлесімді екенін тексеріңіз
Қағаз беру орындалмады	 Қызыл	<ul style="list-style-type: none"> • Canon ZINK фотосурет қағазының салынғанын тексеру үшін қағаз бөлімінің қақпағын ашыңыз
Қағаз кептелісі	 Қызыл	<ul style="list-style-type: none"> • Құрылғы қуатын өшіру және қосу; фотосурет қағазы автоматты түрде беріледі
Қағаз жоқ	 Қызыл	<ul style="list-style-type: none"> • Canon ZINK фотосурет қағазын құрылғыға салыңыз
Принтер қақпағы дұрыс жабылмаған	 Қызыл	<ul style="list-style-type: none"> • Принтер қақпағын дұрыстап жабыңыз
Қатты қызып кеткен	 Қызыл	<ul style="list-style-type: none"> • Құрылғы температурасының қалыптыға дейін түсуін күтіңіз, құрылғы жұмыс істеуді қайтадан жалғастырады
Құрылғы жұмыс істемейді	ЖОҚ	<ul style="list-style-type: none"> • Батарея деңгейінің тым төмен емес екенін тексеріңіз. Төмен болса, құрылғыны зарядтаңыз
Фотосурет түсіру	ЖОҚ	<ul style="list-style-type: none"> • Басып шығару кезегі буферінің қолжетімді екенін тексеріңіз • Құрылғыда Canon ZINK фотосурет қағазы бар екенін тексеріңіз

ТЕХНИКАЛЫҚ ДЕРЕКТЕР

Басып шығару технологиясы	ZINK™
Басып шығару ажыратымдылығы	314 x 500 нүкте/дюйм (нүкте/дюйм)
Басып шығару жылдамдығы	Шамамен 50 секунд (Мотор күйі 25° С бөлме температурасында іске қосылады және тоқтайды)
Фотосурет пропорциялары	2" x 2" or 2" x 3"
Үйлесімді қағаз	Canon ZINK™ фотосурет қағазы:
	ZP-2030-20 (20 парақ) ZP-2030-50 (50 парақ) 2" x 3" / Аршу және қайта жабыстыру
Қағаз сыйымдылығы	ZINK™ фотосурет қағазының 10 парағына дейін + 1 SMART SHEET™
Фотосурет ажыратымдылығы	5MP
Фокустық ұзындық	24 мм
Апертура	f / 2.4
Фокустау ауқымы	50 см - ∞
Сезімталдық	Авто (ISO 100 - 1600)
Жарқыл	ИӘ (Авто)
Жарқыл ауқымы	0,5 м - 1,0 м
Жад картасы	MicroSD картасы, 256 ГБ-қа дейін
Қуат көзі	Кірістірілген зарядталатын литий-полимерлі батарея 700 мАс, 7,4 В
Зарядтау жылдамдығы	Шамамен 90 минут (Толық зарядтау)
Қуат адаптері	Шығыс кернеуі: 1.6 А (мин.) кернеуі: 5 В
Орта параметрлері	- Ұсынылған принтер жұмыс, зарядтау және сақтау температурасы: 15° - 32° С - Ұсынылған принтер жұмыс, зарядтау және сақтау ылғалдылығы: 40-55% СЫ - Жұмыс температурасы: 5° - 40° С - Жұмыс ылғалдылығы: < 70% СЫ
Автоматты қуат өшіру	5 минут
Өлшемі	121 мм (Е) x 78,3 мм (Б) x 23,7 мм (Қ)
Салмағы	170 г
Үйлесімді ОЖ (Компьютер үшін)	Windows 7 / 8 / 8.1 / 10 Mac OSX 10.10 - 10.14
Зарядтау мен Деректерді тасымалдау үшін қосылым	USB 2.0 (Micro USB)
Ескертусіз өзгертіледі	

Canon

SMART SHEET, ZINK Technology және ZINK сауда белгілері ZINK Holdings LLC компаниясының иелігінде. Лицензия бойынша пайдаланылады. Барлық басқа үшінші тараптың өнім атаулары, бренд атаулары мен логотиптері олардың тиісті иелерінің сауда белгілері болып табылады.